

Fabbian

50 via Santa Brigida
31020 Castelminio di Resana
Treviso, Italy Tel +39 0423 4848 fax +39 423 484395
fabbian@fabbian.com www.fabbian.com

BIJOU D75A01

I **ATTENZIONE:** LA SICUREZZA DELL'APPARECCHIO È GARANTITA SOLO CON L'USO APPROPRIATO DELLE SEGUENTI ISTRUZIONI. CONSERVARLE CON CURA.

AVVERTENZE

Prima di eseguire qualsiasi tipo di operazione togliere la tensione in rete.
Fare attenzione a non superare il Max di watt indicati per l'apparecchio.
L'apparecchio non può essere usato in ambienti umidi o all'esterno.
Mai coprire l'apparecchio durante l'impiego.

Se il cavo flessibile esterno di questo apparecchio viene danneggiato, deve essere sostituito dal costruttore o dal suo servizio di assistenza, o da personale qualificato equivalente, al fine di evitare pericoli.

Potenza massima della lampada. 1x75W

Frequenza nominale. 50/60 Hz

Attacco lampada. GU10

Tipo lampada.  25°

Apparecchio classe I.

Classe di protezione. IP20

Adatto al montaggio su superfici normalmente infiammabili.

L'apparecchio deve essere equipaggiato con lampade autoprotette che non necessitano di schermo di protezione.

Distanza minima: tra lampadina e oggetti illuminati, tra lampadina e parete/soffitto. 

GB **ATTENTION:** THE SAFETY OF THE APPLIANCE IS GUARANTEED ONLY IF IT IS PROPERLY USED, ACCORDING TO THE FOLLOWING INSTRUCTIONS, WHICH ARE TO BE KEPT.

WARNING

The appliance may not be used in humid or external environments.
Make attention of not exceeding the maximum watt indicated on the appliance.
Always disconnect the power supply before installing or performing any maintenance operations.
Never cover the appliance while in function.

If the external flexible cable or cord of this luminaire is damaged, it shall be exclusively replaced by the manufacturer or his service agent or a similar qualified person in order to avoid a hazard.

Capacity of bulb. 1x75W

Rated frequency. 50/60 Hz

Type of lampholder. GU10

Type of bulb.  25°

Appliance in class I.

Protection class. IP20

Adaptable for mounting onto surfaces normally inflammable.

The symbol mains the use of self-protection lamps which don't need of any protection screen.

Minimum distance: between bulb and lighted objects, between bulb and wall/ceiling. 

D **ACHTUNG:** DIE SICHERHEIT DIESES BELEUCHTUNGSKÖRPERS WIRD NUR DURCH DIE KORREKTE ANWENDUNG DER NACHSTEHENDEN ANWENDUNGEN GEWÄHRLEISTET. DIESE SÜSSEN DAHER SORGFÄLTIG AUFBEWAHRT WERDEN.

WICHTIGE HINWEISE

Achten Sie darauf, daß die auf dem Beleuchtungskörper angegebene maximale Wattzahl nicht überschritten wird.
Bevor irgendwelche Arbeitsgänge ausgeführt werden, muß die Stromversorgung unterbrochen.
Der Beleuchtungskörper darf nicht in feuchten Räumen bzw. im Freien eingesetzt werden.
Den Beleuchtungskörper während dem Betrieb nicht abdecken.

Die Geräte dürfen ausschließlich nur mit selbstschützenden Leuchtmitteln benutzt werden, die keine Schutzgläser benötigen.

Mindestabstand: Zwischen den Glühmitteln und dem Leuchtkörper / zwischen den Glühmitteln und der Wand/Decke. 

Leistung der Gluehbirne. 1x75W

Nennfrequenz. 50/60 Hz

Anschluss. GU10

Typ der Gluehbirne.  25°

Gerät der Klasse I.

Schutzklasse. IP20

Das Gerät eignet sich fuer die Montage auf normal entflammaren Oberflächen.

RU **ВНИМАНИЕ:** БЕЗОПАСНОСТЬ ОСВЕТИТЕЛЬНОГО ПРИБОРА ГАРАНТИРОВАНА ТОЛЬКО ПРИ УСЛОВИИ ЕГО ЭКСПЛУАТАЦИИ В СООТВЕТСТВИИ С ПРИВЕДЕННЫМИ НИЖЕ ИНСТРУКЦИЯМИ, КОТОРЫЕ НЕОБХОДИМО СОХРАНИТЬ.

ВНИМАНИЕ:

Осветительный прибор не может быть использован во влажных помещениях или на улице.
Перед выполнением любой операции с осветительным прибором отключить напряжение в сети.
Не превышать максимально допустимую мощность, указанную для данного осветительного прибора.
Никогда не накрывать осветительный прибор в рабочем режиме.

Для того чтобы избежать опасностей в случае повреждения наружного гибкого кабеля, этот элемент должен заменить только строитель, или послепродажное обслуживание – или квалифицированный персонал.

Максимальная мощность лампочки. 1x75W

Номинальная частота. 50/60 Hz

Тип цоколя лампочки. GU10

Тип лампочки.  25°

Осветительный прибор КЛАССА I.

Класс защиты. IP20

пригодный для установки на возгораемых поверхностях.

Рекомендуется снабжать осветительный прибор самозащищёнными лампочками, не нуждающимися в защитного экрана.

Минимальное расстояние: между лампочкой и освещёнными вещами, между лампочкой и стеной / потолком. 

F **ATTENTION:** LA SECURITE DE CET APPAREIL N'EST GARANTIE QUE SI L'ON RESPECTE LES INSTRUCTIONS SUIVANTES. IL EST, PAR CONSEQUENT, INDISPENSABLE DE LES CONSERVER SOIGNEUSEMENT.

AVERTISSEMENTS

Cet appareil ne peut pas être utilisé dans des pièces humides ni à l'extérieur.
Avant d'effectuer toute opération, débrancher la tension de réseau.
Veiller à ne pas dépasser la limite maximale des watts indiquée sur l'appareil.
Ne jamais couvrir l'appareil pendant son fonctionnement.

Si vient endommager le cable électrique flexible, il doit être remplacé par le constructeur ou par des techniciens qualifiés et compétents pour éviter tout danger.

Puissance ampoule. 1x75W

Fréquence assignée. 50/60 Hz

Culot. GU10

Type ampoule.  25°

Appareil de classe I.

Classe de protection. IP20

Appareil apte au montage sur surfaces normalement inflammables

L'appareil doit être équipé avec ampoules masquées. Ecran de protection non nécessaire.

Distance minime: entre ampoule et objets éclairés, entre ampoule et mur/plafond. 

P **ATENÇÃO:** A SEGURANÇA DO APARELHO É GARANTIDA SOMENTE SE FOREM RESPEITADAS AS INSTRUÇÕES. PORTANTO, É NECESSÁRIO CONSERVÁ-LAS.

ADVERTÊNCIAS

O aparelho não pode ser utilizado em ambientes húmidos ou no exterior.
Antes de fazer qualquer tipo de operação, desligar a corrente eléctrica da rede.
Prestar atenção para não superar o número de watts indicados para o aparelho.
Nunca cobrir o aparelho durante o funcionamento.

Se os cabos eléctricos externos ou cabos de sustentação estiverem danificados, devem ser trocados exclusivamente pelo fabricante, assistente técnico ou por profissional qualificado com objetivo de evitar danos maiores.

Potência máxima da lâmpada. 1x75W

Frequência nominal. 50/60 Hz

Tipo de suporte da lâmpada. GU10

Tipo de lâmpada.  25°

Aparelho de CLASSE I.

Classe de protecção. IP20

Apropriado para ser montado em superfícies normalmente inflamáveis.

Este símbolo significa o uso de lâmpadas protegidas, as quais não necessitam proteção adicional.

Distância mínima: entre a lâmpada e o objeto iluminado ou entre a lâmpada e o teto ou parede. 

E **ATENCIÓN:** LA SEGURIDAD DEL APARATO ESTÁ GARANTIZADA SÓLO POR UN USO ADECUADO DE LAS SIGUIENTES INSTRUCCIONES; POR CONSIGUIENTE, ES PRECISO CONSERVARLAS.

ADVERTENCIAS

No cubrir jamás el aparato durante el funcionamiento.
Antes de llevar a cabo cualquier tipo de operación, desconectar la tensión de la red.
Prestar atención a no superar el máximo de los vatios indicados en el aparato.
El aparato no podrá utilizarse en ambientes húmedos ni en exteriores.

En caso de que el cable exterior flexible se dane, debe ser cambiado por el fabricante o su servicio de asistencia o personas cualificadas a fin de evitar peligros.

Potencia máxima de la bombilla. 1x75W

Frecuencia nominal. 50/60 Hz

Casquillo de la bombilla. GU10

Tipo de bombilla.  25°

Aparato CLASE I.

Clase de protección. IP20

Aparato adecuado para el montaje en superficies normalmente inflamables.

La lampara tiene que ser equipada con bombillas autoprotégidas que no necesitan de escudo de protección.

Distancia mínima: entre bombilla y objetos encendidos, entre bombilla y pared/techo. 

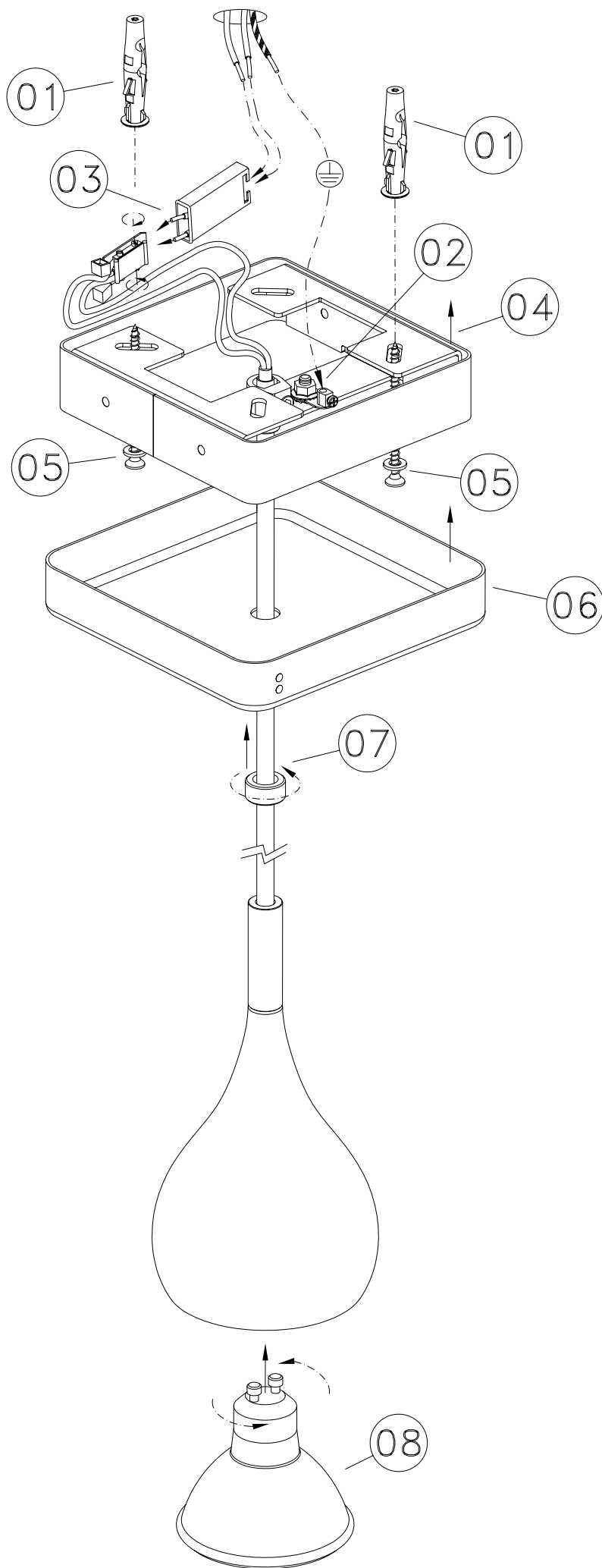

- Procedere al montaggio seguendo le operazioni in ordine numerico progressivo.
- Proceed with assembling following the operations in progressive numerical order.
- Arbeitgänge in numerischer Ordnung ausführen, um das Gerät zu installieren.
- Il faut procéder à le montage exécutant les opérations par l'ordre numérique progressif.
- Proceder al montaje siguiendo las operaciones en orden numerico progresivo.
- Proceder a montagem Seguindo as instruções em ordem numerica progressiva